

Since 1968

**COMMAX**  
SmartHome & Security

## Цветной видеодомофон

Модель CDV-70P

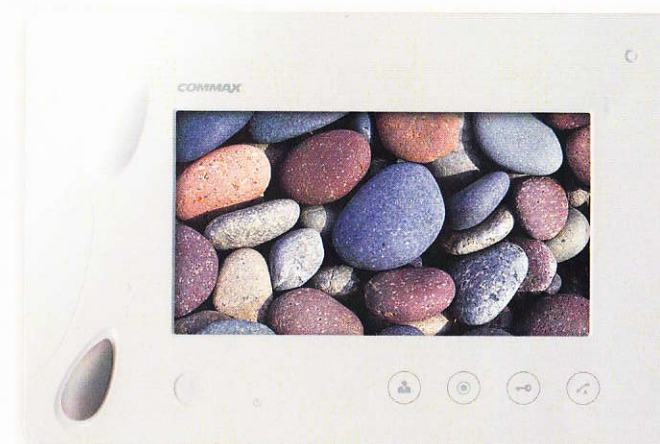

[www.commax.com](http://www.commax.com)

**COMMAX Co.,Ltd.**



- Благодарим за приобретение продукции COMMAX.
- Перед работой с оборудованием внимательно ознакомьтесь с инструкцией (особенно с мерами безопасности) и следуйте ее указаниям для правильной работы прибора.
- Компания не несет ответственности за несчастные случаи, связанные с неправильной эксплуатацией прибора.



## Оглавление





1. Органы управления и функции .....	4
2. Управление .....	5
3. Настройки .....	6
4. Установка .....	8
5. Подключение .....	9
6. Комплектность поставки .....	11
7. Технические данные .....	12

## Меры предосторожности.

При работе с аппаратом соблюдайте основные меры безопасности использования электрооборудования и эксплуатации электронных приборов.

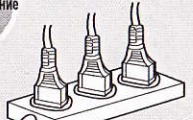
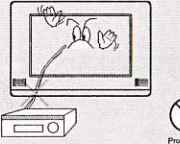
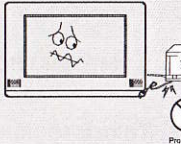
**Предупреждение**

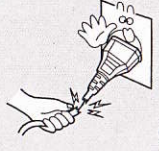
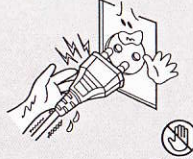
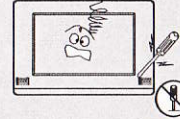





 <p>Prohibition</p>	 <p>Prohibition</p>	 <p>Prohibition</p>
<p><b>Предупреждение</b> Не вставляйте вилки в розетку одновременно. Это может вызвать чрезмерный прогрев либо вызвать пожар.</p>	<p>Не подсоединяйте домофон к другим приборам, во время работы домофона. Это может вызвать поломку.</p>	<p>Не вставляйте вилку в розетку мокрыми руками. Возможность возникновения электрошока.</p>
 <p>Prohibition</p>	 <p>Prohibition</p>	 <p>Prohibition</p>
<p>Не используйте воду, жидкие вещества, при чистке внешней части продукта. Обязательно нужно использовать сухой материал при чистке для предотвращения поломки либо возникновения электрошока.</p>	<p>Не устанавливайте продукт на влажном месте. Возможность возникновения электроудара либо пожара.</p>	<p>Не вытягивайте силой провод из розетки. В случае повреждения провода, возможно возникновение электроудара либо пожара.</p>
 <p>Do not contact.</p>	 <p>Do not disassemble</p>	 <p>!</p>
<p>Не стоит разбирать на части, чинить самостоятельно либо улучшать продукцию. Это может вызвать пожар, электрошок либо нанести повреждение из-за неисправной работы продукта.</p>	<p>Не стоит разбирать на части, чинить самостоятельно либо улучшать продукцию. Это может вызвать пожар, электрошок либо нанести повреждение из-за неисправной работы продукта.</p>	<p>Не используйте выключатель переменного тока. Возможность возникновения электрошока.</p>

При работе с аппаратом соблюдайте основные меры безопасности использования электрооборудования и эксплуатации электронных приборов.

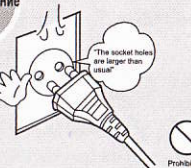
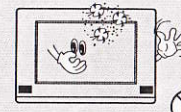
**Предупреждение**

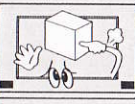
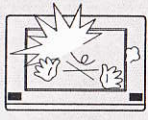
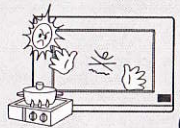
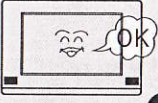
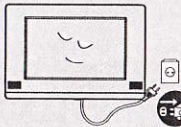

 <p>Prohibition</p>	 <p>Prohibition</p>	 <p>Prohibition</p>
<p>В случае если гнезда в розетке большие, чем обычные, не стоит вставлять вилки. Это может вызвать огонь либо электроудар.</p>	<p>Проследите за тем, чтобы пыль не собиралась на продукте.</p>	<p>Проследите чтобы посторонние вещества не проникли внутрь продукта. Это может вызвать поломку продукта.</p>
 <p>!</p>	 <p>Prohibition</p>	 <p>!</p>
<p>Не ставьте тяжелые предметы на продукт. Это может вызвать поломку.</p>	<p>Не разбирайте на части, и избегайте физического воздействия на продукт.</p>	<p>Не ставьте продукт во время ее установки под солнечные лучи или рядом с нагревательными приборами.</p>
 <p>!</p>	 <p>Pulling the plug</p>	 <p>Pulling the plug</p>
<p>Устанавливайте продукт внутри квартиры и в надежном месте. В ином случае, продукт может работать неисправно.</p>	<p>Вытащите вилку из гнезда, в случае неиспользования продукта на долгое время.</p>	<p>Если издаются странные звуки из продукта, постарайтесь связаться с сервисным центром COMMAX.</p>



## 1. Органы управления и функции

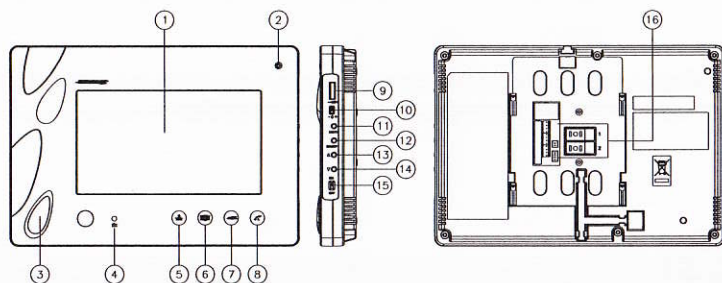



No.	Description	No.	Description	No.	Description
1	ЖК Экран	7	Кнопка открывания двери	13	Кнопка вверх (△)
2	Микрофон	8	Кнопка переговора	14	Кнопка вниз (▽)
3	Динамик	9	Регулятор громкости переговорного звука	15	Переключатель питания
4	Светодиод статуса питания	10	Регулятор громкости вызова	16	Разъемы для подключения устройств.
5	Кнопка просмотра	11	Кнопка Меню(Menu)	17	
6	Кнопка интерфона	12	Кнопка Выбора(Select)	18	



1. ЖК Экран
2. Микрофон
3. Динамик.
4. Светодиод статуса питания
5. Кнопка просмотра : Используется для просмотра изображений с камеры.
6. Кнопка интерфона : Применяется для вызова переговорного устройства.
7. Кнопка открывания двери : Используется для открывания двери.
8. Кнопка переговора : Используется для переговора.
9. Регулятор громкости переговорного звука : Можно регулировать громкость звука во время переговора.
10. Регулятор громкости вызова : Используется для регулировки громкости вызова.
11. Кнопка меню: Используется чтобы войти в меню.
12. Кнопка выбора : Применяется для выбора пункта меню.
13. Кнопка вверх: Для продвижения по пунктам меню вверх и направо.
14. Кнопка вниз : Используется для продвижения по пунктам меню вниз и налево.
15. Переключатель питания : Используется для включения и выключения питания.
16. Разъемы для подключения устройств : Можно подключить 2 камеры, 1 интерфон.

## 2. Управление

### 2-1. Получение вызова от вызывного блока.

- 1) Вызов посетителем осуществляется при помощи нажатия кнопки 'Call' на панели вызывного блока. На мониторе раздается звуковой сигнал и на экране монитора появляется изображение посетителя.
- 2) После появления изображения посетителя на экране нажатие кнопки  (переговор) панели видеодомофона позволяет проводить переговоры. (Максимальное время – 60 сек.).  
(Если не отвечаете на вызов(не нажимаете кнопку переговора), экран будет выключен автоматически через 30 секунд.)
- 3) Нажатием кнопки  панели видеодомофона производится открывание замка двери. (В случае использования этой функции)
- 4) Когда линия между видеодомофоном и вызывным блоком занята, пользователь может использовать 3-х сторонний способ связи, используя трубку внутренней связи (переговорного устройства).
- 5) Когда снова нажать кнопку переговора, разговор завершается и видеодомофон переходит в дежурный режим.

### 2-2. Связь по интерфону

1. Для проведения переговоров с интерфоном (DP-4VHP), связанным с монитором, нажмите кнопку "Interphone" (  ).  
( Максимальная длительность переговоров - 60 сек )
2. При проведении вызова с интерфона на видеодомофон раздается тональный сигнал.  
  
При вызове с интерфона прием сигнала проводится нажатием кнопки "talk" (  ).
3. Если во время проведения переговоров между интерфоном и видеодомофоном поступает сигнал вызова от посетителя с дверной камеры, то на экране появляется изображение посетителя. Возможно проведение 3-х сторонних переговоров между интерфоном, видеодомофоном и панелью дверной камеры.  
  
Примечание : Для завершения переговоров и перехода в дежурный режим нажмите кнопку "talk" еще раз..

## 2-3. Управление режимом просмотра

1. При нажатии кнопки управления (  ) в течение 30 секунд на экран выводится изображение с камеры.

2. В дежурном режиме, при нажатии кнопки монитора процесс происходит нижеследующим образом.

- Камера 1 → Камера 2 → Выкл → Камера 1 .....

3 В режиме переговоров, при нажатии кнопки монитора процесс происходит нижеследующим образом.

- Камера 1 → Камера 2 → Камера 1 .....

- Если двухпинный джампер установлен на разъем «CAMERA2 SELECT», то вторая камера не используется (не работает). Для использования второй камеры удалите джампер с разъема.

## 3. Настройки

Для настройки требуются следующие 4 кнопки

Войти в меню / Возвратиться : Кнопка MENU

Выбрать / Вводить : Кнопка SELECT

Перейти вверх или вправо :  ( Кнопка UP)

Перейти вниз или влево :  (Кнопка DOWN )

### 3-1. Настройка экрана (Яркость/Контрастность/Цвет)

Войдите в меню Конфигурации(DOOR VIDEO SET) при помощи кнопки  $\Delta/\nabla$  и далее при помощи кнопки SELECT войдите в меню регулировки функций.

(1) Brightness: Выбор яркости.

(2) Contrast: Выбор контрастности.

(3) Color: Выбор цвета.

\* Метод настройки

① В режиме конфигурации DOOR VIDEO SET используйте кнопку  $\Delta/\nabla$ .

② Нажмите кнопку SELECT и выберите требуемый пункт.

③ Кнопкой  $\Delta/\nabla$  (установите нужное значение).

④ Завершите процедуру установки кнопкой SELECT.

### (4) RESET - Сброс

Как установить

① В режиме конфигурации DOOR VIDEO SET, перейдите к пункту RESET при помощи кнопки  $\Delta/\nabla$ .

② Нажмите кнопку SELECT для выбора пункта.

③ Выберите «YES» при помощи кнопки  $\Delta/\nabla$ .

④ Завершите процедуру сброса кнопкой SELECT.

### (5) EXIT – Возврат к первоначальным настройкам экрана

Как установить

① В режиме конфигурации DOOR VIDEO SET, перейдите к пункту EXIT при помощи кнопки  $\Delta/\nabla$ .

② Нажмите кнопку SELECT.

### 3-2. Утилита (обслуживающая программа)

Перейдите к пункту UTILITY и нажмите кнопку SELECT.

1) CHIME-BELL MUTE (отключение звукового сигнала) : Применяется в случаях, когда звук звонка может потревожить сон ребенка и т.д. Однако функция отключения звукового сигнала ограничивает прием вызовов. Регулировка громкости вызова в этом случае не применима.



: Включить звук



: Выключить звук

### 2) EXIT – Возврат к первоначальным настройкам экрана

Как установить

① В режиме конфигурации UTILITY, перейдите к пункту EXIT при помощи кнопки  $\Delta/\nabla$ .

② Нажмите кнопку SELECT.

### 3) INFORMATION – Информация

(1) Model : Модель

(2) Version : Версия изделия

(3) Video : Тип видео изделия



## 4. Установка

### Установка Монитора

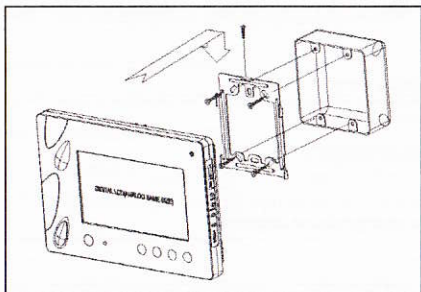

1. Не устанавливайте под прямой солнечный свет
2. Рекомендуемая высота установки 1450 ~ 1500мм
3. Не устанавливайте на влажном (сыром) месте, рядом с источниками сильных электромагнитных полей

### Установка вызывной панели

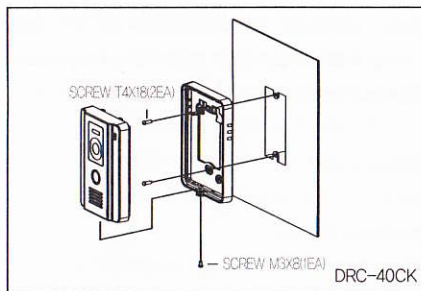

1. Избегайте контакта изделия со взрывоопасными газами
2. Содержите линзу камеры в чистоте

## 5. Подключение

\* Подключение проводов к разъему камеры

1. Красный: аудио
2. Голубой: заземление
3. Желтый: питание(+12V)
4. Белый: видео

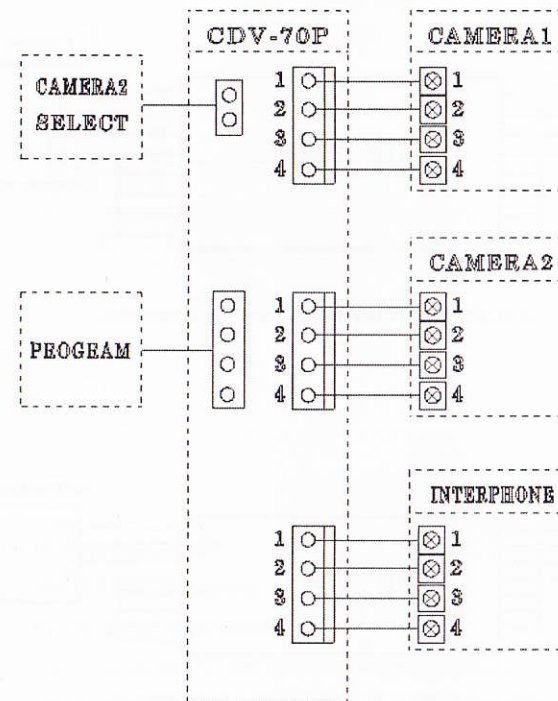

- Если двухпиновый джампер установлен на разъем «CAMERA2 SELECT», то вторая камера не используется (не работает). Для использования второй камеры удалите джампер с разъема.

■ Соединения камеры, монитора, интерфона.

■ Камера (вызывная панель)

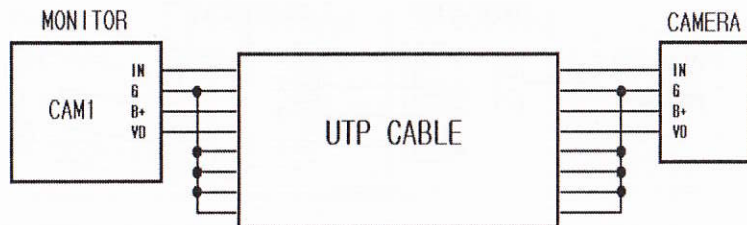

Если используете UTP [CAT.5], для заземления используйте 5 проводов из 8.

■ Интерфон

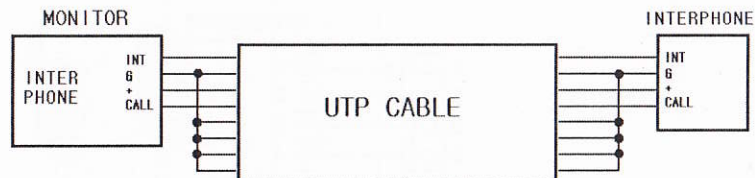

Если используете UTP [CAT.5], для заземления используйте 5 проводов из 8.

## 6. Комплектность поставки

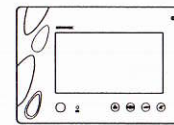

①

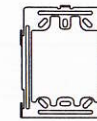

②



③



④



⑤

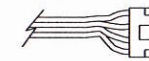

⑥

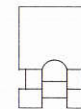

⑦

- ① Монитор (CDV-70P)
- ② Настенный кронштейн
- ③ Руководство пользователя.
- ④ Монтажные винты для фиксации кронштейна на стену.
- ⑤ Монтажный винт для фиксации монитора.
- ⑥ Разъем (CONN. 4P\*300) – 2EA
- ⑦ Двухпиновый джампер (для выключения/включения второй камеры)



## 7. Технические данные

Модель	<b>CDV-70P</b>		
Проводка	Камера : 4 проводные линии Переговорное устройство(Интерфон) : 4 проводные линии		
Напряжение	АС 110-220V 50/60Hz		
Потребляемая мощность	Макс. 15Вт, В дежурном режиме : 3.5Вт.		
Способ связи	Громкая связь		
Экран	7" цветной ЖК дисплей		
Звуковой сигнал	СОММАХ перезвон Интерфон: электронный перезвон		
Время отображения изображений	Дежурный режим :30 секунд, Вызов : 60 секунд		
Расстояние связи	Ф 0.5mm	Ф 0.65mm	Ф 0.8mm
	28m	50m	70m
Рабочая температура	0 ~ +40°C (32°F ~ 104°F)		
Габариты	243мм X 168мм X 30мм		



**COMMAX**

**COMMAX Co.,Ltd.**

513-11, Sangdaewon-dong, Jungwon-gu, Seongnam-si, Gyeonggi-do, Korea

Int'l Business Dept. Tel. : +82-31-7393-540~550 Fax. : +82-31-745-2133

Web site : [www.commax.com](http://www.commax.com)

PM0770P00030

Printed In Korea / 2013.04.104